

N рис. Fig. No.	N по- зиции на рис. Ref. No in Fig.	Обозначение детали (сборочной единицы) Designation of part (unit)	Количество на подгруппу Quantity per subgroup						Наименование	Description
			374194	374194	390994	390994	330394	330394		
			396294	396294	390944	390944	330364	330364		
			396254	396254	390995	390995	330395	330395		
			220694	220694	390945	390945	330365	330365		
			374195	374195						
			396295	396295						
			396255	396255						
			220695	220695						
			Евро-2	Евро-3	Евро-2	Евро-3	Евро-2	Евро-3		
1	2	3	4	5	6	7	8	9	10	11

**ГРУППА 50. КУЗОВ, КАБИНА
GROUP 50. BODY, CAB**

**Подгруппа 5000. Кузов в сборе, кабина в сборе
Subgroup 5000. Body in Assy, Cab in Assy**

144	1	3741-5000012-50	1	-	-	-	-	-	Кузов окрашенный и обитый	Painted and upholstered body
	2	3741-5000012-30	-	1	-	-	-	-	Кузов окрашенный и обитый	Painted and upholstered body
	3	374195-5000012	1*	-	-	-	-	-	Кузов окрашенный и обитый	Painted and upholstered body
	4	374195-5000012-30	-	1*	-	-	-	-	Кузов окрашенный и обитый	Painted and upholstered body
	5	3741-5000014-50	1	1	-	-	-	-	Кузов окрашенный	Painted body
	6	3741-5000016-50	1	1	-	-	-	-	Кузов грунтованный и промазанный	Primed and painted body
	7	3741-5000020-50	1	1	-	-	-	-	Кузов не окрашенный	Body-in-white
	8	3741-5000024-50	1	1	-	-	-	-	Кузов (сварка)	Body (weldment)
	9	3962-5000012-50	1	-	-	-	-	-	Кузов окрашенный и обитый	Painted and upholstered body
	10	39625-5000012-10	1	-	-	-	-	-	Кузов окрашенный и обитый	Painted and upholstered body
	11	3962-5000012-30	-	1	-	-	-	-	Кузов окрашенный и обитый	Painted and upholstered body
	12	39625-5000012-30	-	1	-	-	-	-	Кузов окрашенный и обитый	Painted and upholstered body
	13	396295-5000012	1*	-	-	-	-	-	Кузов окрашенный и обитый	Painted and upholstered body
	14	396255-5000012	1*	-	-	-	-	-	Кузов окрашенный и обитый	Painted and upholstered body
	15	396295-5000012-30	-	1*	-	-	-	-	Кузов окрашенный и обитый	Painted and upholstered body
	16	396255-5000012-30	-	1*	-	-	-	-	Кузов окрашенный и обитый	Painted and upholstered body
	17	3962-5000014-50	1	1	-	-	-	-	Кузов окрашенный	Painted body
	18	3962-5000016-50	1	1	-	-	-	-	Кузов грунтованный и промазанный	Primed and painted body
	19	3962-5000020-50	1	1	-	-	-	-	Кузов не окрашенный	Body-in-white
	20	3962-5000024-50	1	1	-	-	-	-	Кузов (сварка)	Body (weldment)
	21	39625-5000014-10	1	1	-	-	-	-	Кузов окрашенный	Painted body
	22	39625-5000016-10	1	1	-	-	-	-	Кузов грунтованный и промазанный	Primed and painted body
	23	39625-5000020-10	1	1	-	-	-	-	Кузов не окрашенный	Body-in-white
	24	39625-5000024-10	1	1	-	-	-	-	Кузов (сварка)	Body (weldment)
	25	2206-5000012-50	1	-	-	-	-	-	Кузов окрашенный и обитый	Painted and upholstered body

- 1 3741-5000012-50
- 2 3741-5000012-30
- 3 374195-5000012
- 4 374195-5000012-30
- 5 3741-5000014-50
- 6 3741-5000016-50
- 7 3741-5000020-50
- 8 3741-5000024-50

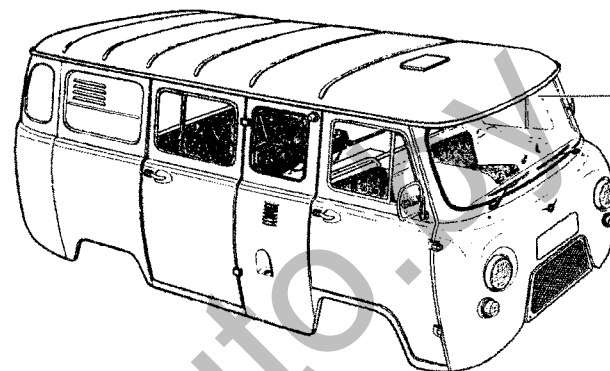
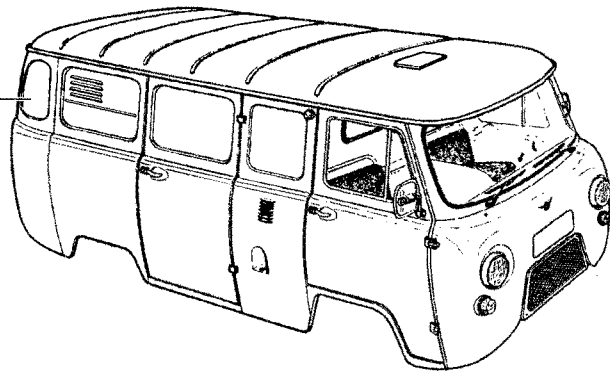

- 33 3909-5000012-50
- 34 3909-5000012-30
- 35 390995-5000012
- 36 390995-5000012-30
- 37 3909-5000014-50
- 38 3909-5000016-50
- 39 3909-5000020-50
- 40 3909-5000024-50

- 9 3962-5000012-50
- 10 39625-5000012-10
- 11 3962-5000012-30
- 12 39625-5000012-30
- 13 396295-5000012
- 14 396255-5000012
- 15 396295-5000012-30
- 16 396255-5000012-30
- 17 3962-5000014-50
- 18 3962-5000016-50
- 19 3962-5000020-50
- 20 3962-5000024-50
- 21 39625-5000014-10
- 22 39625-5000016-10
- 23 39625-5000020-10
- 24 39625-5000024-10

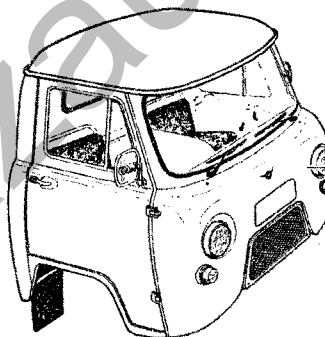
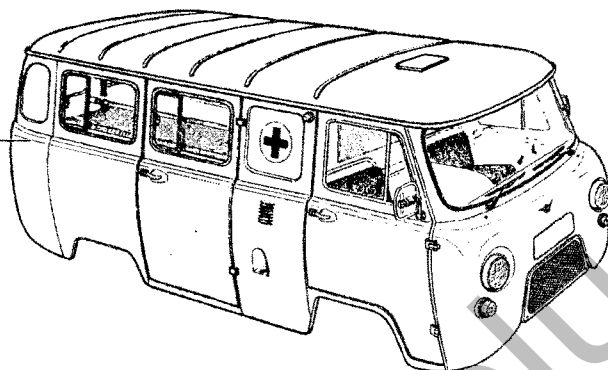

- 41 3303-5000012-50
- 42 3303-5000012-30
- 43 330395-5000012
- 44 330395-5000012-30
- 45 330336-5000012-50
- 46 330364-5000012-30
- 47 330365-5000012
- 48 330365-5000012-30
- 49 3303-5000014-50
- 50 3303-5000016-50
- 51 3303-5000020-50
- 52 3303-5000024-50
- 53 33036-5000014-50
- 54 33036-5000016-50
- 55 33036-5000020-50
- 56 33036-5000024-50

- 25 2206-5000012-50
- 26 2206-5000012-30
- 27 220695-5000012
- 28 220695-5000012-30
- 29 2206-5000014-50
- 30 2206-5000016-50
- 31 2206-5000020-50
- 32 2206-5000024-50

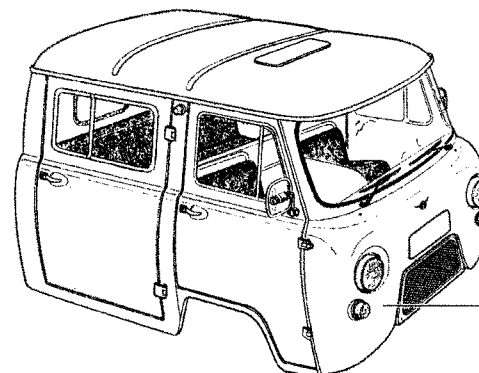
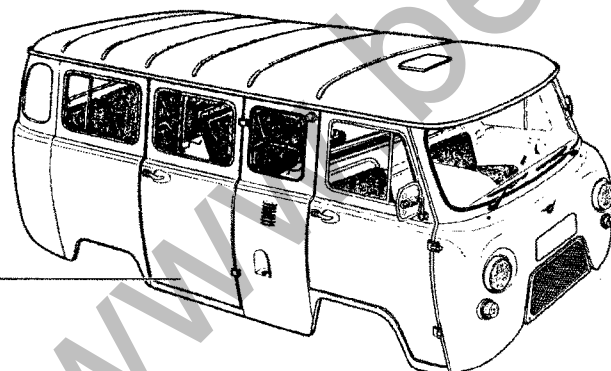

- 57 39094-5000012-50
- 58 39094-5000012-30
- 59 390945-5000012
- 60 390945-5000012-30
- 61 39094-5000014-50
- 62 39094-5000016-50
- 63 39094-5000020-50
- 64 39094-5000024-50

Рис. 144. Кузов в сборе, кабина в сборе (5000)

Fig. 144. Body in assy, cab in assy (5000)

1	2	3	4	5	6	7	8	9	10	11
144	26	2206-5000012-30	-	1	-	-	-	-	Кузов окрашенный и обитый	Painted and upholstered body
	27	220695-5000012	1*	-	-	-	-	-	Кузов окрашенный и обитый	Painted and upholstered body
	28	220695-5000012-30	-	1*	-	-	-	-	Кузов окрашенный и обитый	Painted and upholstered body
	29	2206-5000014-50	1	1	-	-	-	-	Кузов окрашенный	Painted body
	30	2206-5000016-50	1	1	-	-	-	-	Кузов грунтованный и промазанный	Primed and painted body
	31	2206-5000020-50	1	1	-	-	-	-	Кузов не окрашенный	Body-in-white
	32	2206-5000024-50	1	1	-	-	-	-	Кузов (сварка)	Body (weldment)
	33	3909-5000012-50	-	-	1	-	-	-	Кузов окрашенный и обитый	Painted and upholstered body
	34	3909-5000012-30	-	-	-	1	-	-	Кузов окрашенный и обитый	Painted and upholstered body
	35	390995-5000012	-	-	1*	-	-	-	Кузов окрашенный и обитый	Painted and upholstered body
	36	390995-5000012-30	-	-	-	1*	-	-	Кузов окрашенный и обитый	Painted and upholstered body
	37	3909-5000014-50	-	-	1	1	-	-	Кузов окрашенный	Painted body
	38	3909-5000016-50	-	-	1	1	-	-	Кузов грунтованный и промазанный	Primed and painted body
	39	3909-5000020-50	-	-	1	1	-	-	Кузов не окрашенный	Body-in-white
	40	3909-5000024-50	-	-	1	1	-	-	Кузов (сварка)	Body (weldment)
	41	3303-5000012-50	-	-	-	-	1	-	Кузов окрашенный и обитый	Painted and upholstered body
	42	3303-5000012-30	-	-	-	-	-	1	Кузов окрашенный и обитый	Painted and upholstered body
	43	330395-5000012	-	-	-	-	1*	-	Кузов окрашенный и обитый	Painted and upholstered body
	44	330395-5000012-30	-	-	-	-	-	1*	Кузов окрашенный и обитый	Painted and upholstered body
	45	33036-5000012-50	-	-	-	-	1	-	Кузов окрашенный и обитый	Painted and upholstered body
	46	330364-5000012-30	-	-	-	-	-	1	Кузов окрашенный и обитый	Painted and upholstered body
	47	330365-5000012	-	-	-	-	1*	-	Кузов окрашенный и обитый	Painted and upholstered body
	48	330365-5000012-30	-	-	-	-	-	1*	Кузов окрашенный и обитый	Painted and upholstered body
	49	3303-5000014-50	-	-	-	-	1	1	Кузов окрашенный	Painted body
	50	3303-5000016-50	-	-	-	-	1	1	Кузов грунтованный и промазанный	Primed and painted body
	51	3303-5000020-50	-	-	-	-	1	1	Кузов не окрашенный	Body-in-white
	52	3303-5000024-50	-	-	-	-	1	1	Кузов (сварка)	Body (weldment)
	53	33036-5000014-50	-	-	-	-	1	1	Кузов окрашенный	Painted body
	54	33036-5000016-50	-	-	-	-	1	1	Кузов грунтованный и промазанный	Primed and painted body
	55	33036-5000020-50	-	-	-	-	1	1	Кузов не окрашенный	Body-in-white
	56	33036-5000024-50	-	-	-	-	1	1	Кузов (сварка)	Body (weldment)
	57	39094-5000012-50	-	-	1	-	-	-	Кузов окрашенный и обитый	Painted and upholstered body
	58	39094-5000012-30	-	-	-	1	-	-	Кузов окрашенный и обитый	Painted and upholstered body
	59	390945-5000012	-	-	1*	-	-	-	Кузов окрашенный и обитый	Painted and upholstered body
	60	390945-5000012-30	-	-	-	1*	-	-	Кузов окрашенный и обитый	Painted and upholstered body
	61	39094-5000014-50	-	-	1	1	-	-	Кузов окрашенный	Painted body

1	2	3	4	5	6	7	8	9	10	11
144	62	39094-5000016-50	-	-	1	1	-	-	Кузов грунтованный и промазанный	Primed and painted body
	63	39094-5000020-50	-	-	1	1	-	-	Кузов не окрашенный	Body-in-white
	64	39094-5000024-50	-	-	1	1	-	-	Кузов (сварка)	Body (weldment)

* - Для автомобилей с двигателем ЗМЗ-409

* -For automobiles equipped with ZMZ-409 engine

Подгруппа 5001. Подвеска кузова и кабины
Subgroup 5001. Body and Cab Mounting

145	1	210416-П29	8	8	8/4*1	8/4*1	2	2	Болт М10х80	Bolt М10х80
	2	240818-П29	8/-*	8/-*	8/4*1	8/4*1	-	-	Винт 4х12	Screw 4х12
	3	450А-5109240	4/-*	4/-*	4/2*1	4/2*1	-	-	Заглушка	Plug
	4	450-5001034-Б	24	24	24/12*1	24/12*1	8	8	Прокладка противощумная	Noise insulating gasket
	5	451Д-5001036	10	10	10/6*1	10/6*1	4	4	Пластина	Plate
	6	250512-П29	20	20	20/12*1	20/12*1	8	8	Гайка М10	Nut М10
	7	210420-П29	2	2	2	2	2	2	Болт М10х120	Bolt М10х120

* - Для автомобилей УАЗ-374194, УАЗ-374195

* -For automobiles UAZ-374194, UAZ-374195

*1 - Для автомобилей УАЗ-390944, УАЗ-390945

*1 -For automobiles UAZ-390944, UAZ-390945

ГРУППА 51. ОСНОВАНИЕ
GROUP 51. UNDERFRAME

Подгруппа 5102. Настил пола
Subgroup 5102. Flooring

146	1	2206-5102115	1*/1*1	1*/1*1	-	-	-	-	Лист настила пола задний левый	Rear l. h. flooring plate
	2	2206-5102110-30	1*/1*1	1*/1*1	-	-	-	-	Лист настила пола задний правый	Rear r. h. flooring plate
	3	2206-5102100-20	1*	1*	-	-	-	-	Лист настила пола передний правый	Front r. h. flooring plate
	4	2206-5102107-10	1*	1*	-	-	-	-	Лист настила пола средний левый	Middle l. h. flooring plate
	5	3962-5102105-10	1*/1*1	1*/1*1	-	-	-	-	Лист настила пола передний левый	Front l. h. flooring plate
	6	3962-5102100-20	1*1	1*1	-	-	-	-	Лист настила пола передний правый	Front r. h. flooring plate
	7	3962-5102107-10	1	1	-	-	-	-	Лист настила пола средний левый	Middle l. h. flooring plate
	8	241441-П29	18*2	18*2	8*3/12*4	8*3/12*4	-	-	Винт 5х30	Screw 5х30
147	38	3909-5102105-30	-	-	1*3	1*3	-	-	Лист настила пола передний левый	Front l. h. flooring plate
	39	3909-5102107-30	-	-	1*3	1*3	-	-	Лист настила пола средний левый	Middle l. h. flooring plate
	40	3909-5102100-30	-	-	1*3	1*3	-	-	Лист настила пола передний правый	Front r. h. flooring plate
	55	39094-5102105-10	-	-	1*4	1*4	-	-	Лист настила пола левый	L. h. flooring plate

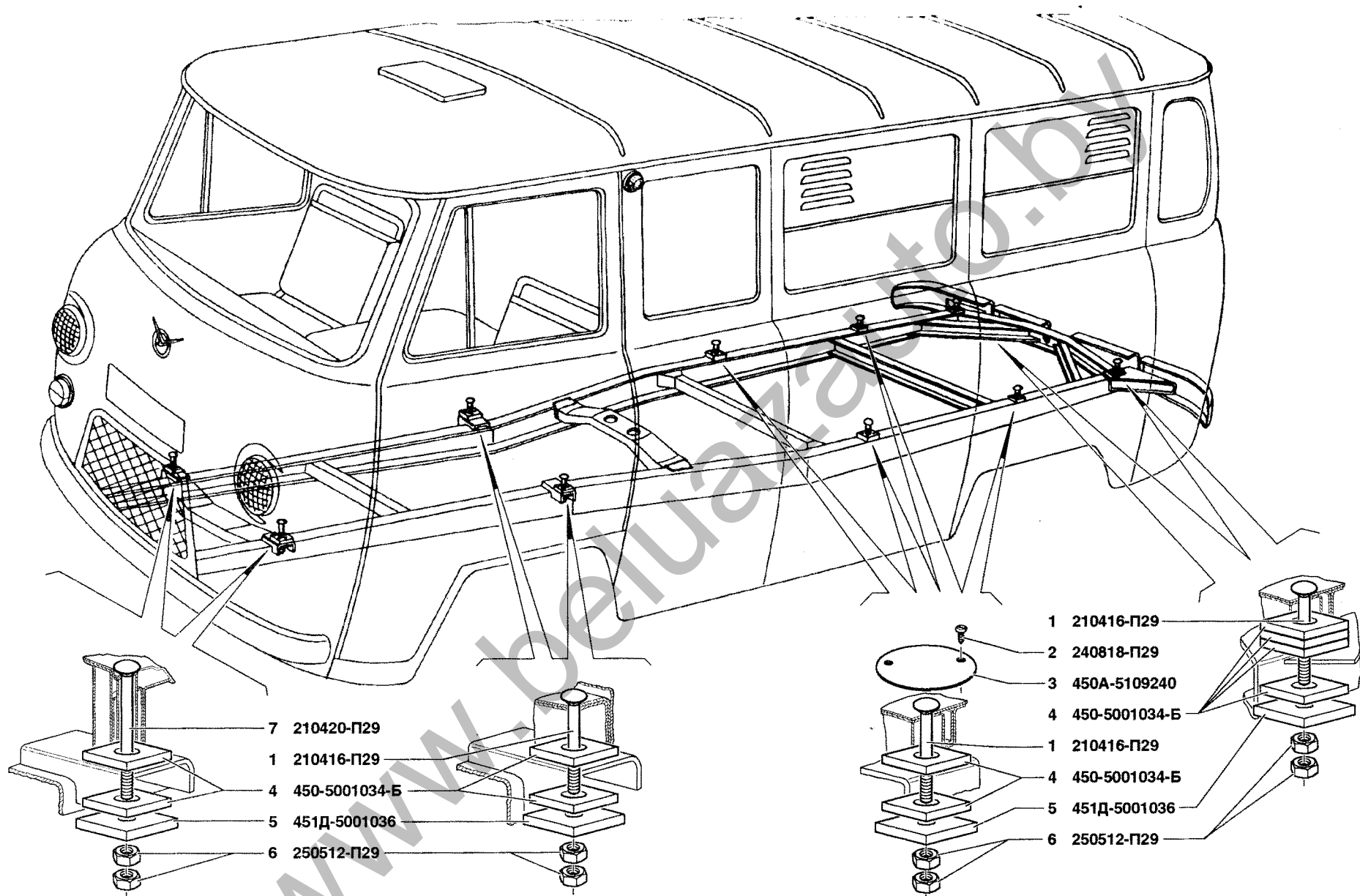

Рис. 145. Подвеска кузова и кабины (5001)
 Fig. 145. Body and cab mounting (5001)